

MOBILIER
UPCYCLÉ & RECYCLÉ

FRAGMENT



FRAGMENT
2026

MOBILIER RECYCLÉ & UPCYCLÉ A PARTIR DE GISEMENTS DU BTP

BAS CARBONE

SUR-MESURE

ILE-DE-FRANCE

01 COLLECTION INTÉRIEURE

Introduction collection intérieure
Vasques Milo
Plan de travail

02
04
10



02 COLLECTION EXTÉRIEURE

Introduction collection extérieure
Bancs Malean
Banc SNCF

12
14
22



03 LE STUDIO

Matériaux & gisements
L'équipe Fragment

24
26



COLLECTION INTERIEURE AMENAGEMENTS & SANITAIRES

Terrazzo en porcelaine recyclée issue de mobiliers déposés par Cycle Up



AMÉNAGEMENTS PENSÉS POUR DES PROJETS TERTIAIRES, HOTELLIERS ET
RÉSIDENTIELS HAUT DE GAMME

ARCHITECTES, MOE, MOA, PROMOTEURS, COLLECTIVES

L'origine du gisement

Chaque pièce de la gamme Interieure naît de deux gisements peu valorisés : l'un en porcelaine issue de la fabrique de vaisselle de luxe, l'autre en céramique issue du reconditionnement de sanitaires. Prélévées sur des chantiers de rénovation en Ile-de-France et nettoyées par Cycle Up, ces matières, trop souvent enfouies, deviennent la matière première d'un terrazzo design à forte identité.

Design & bas carbone

Minéral, sobre et contemporain, le terrazzo Fragment affiche un bilan carbone réduit sans compromis esthétique ou de performance. Chaque réalisation s'inscrit dans une démarche d'économie circulaire certifiable, conforme aux clauses environnementales et valorisable dans vos bilans RSE et vos objectifs d'aménagement durable.

Le processus

La porcelaine est collectée, triée, nettoyée puis concassée en sables et granulats calibrés. Ces éclats sont incorporés dans une recette minérale et bas carbone pour former un terrazzo dense et résistant. Chaque pièce porte l'empreinte unique de ses fragments. Les produits sont prêts à une nouvelle vie.

Sur-mesure & collaboration

Format, coloris, proportion des granulats, niveau de finition : chaque projet est développé en collaboration avec les équipes de maîtrise d'œuvre et d'ouvrage.

Nous intervenons de la phase ESQ à la livraison et l'installation, en fabrication locale à Epinay sur-Seine.

80%

de matière recyclée issue des déchets du BTP
dans chaque pièce

MILO S

VASQUE SALLE DE BAIN

460 € HT PRIX PUBLIC

POIDS TOTAL 20 KG
17 KG DE MATIÈRE SAUVÉE

 GISEMENT LOCAL
FABRIQUÉ EN FRANCE

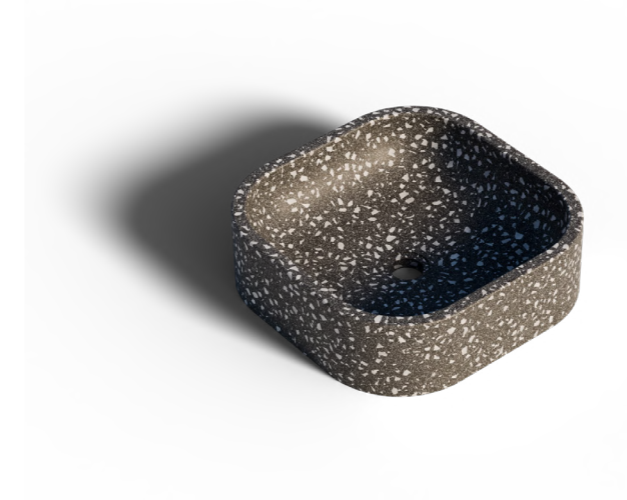

Béton en porcelaine recyclée

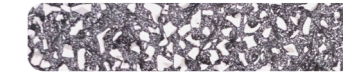

Béton en céramique recyclée

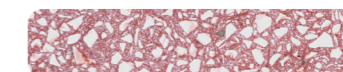
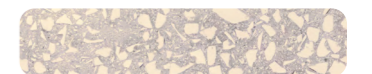
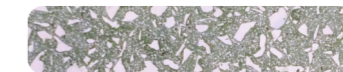
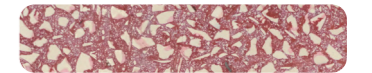
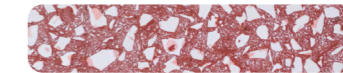
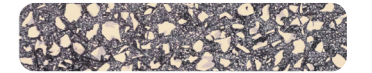

DIMENSIONS : L. 40 X l. 40 X H. 12 CM
FICHE TECHNIQUE SUR DEMANDE

BÉTON TERRAZZO
100% béton à base de
céramique recyclée & ciment bas carbone
- bonde en option

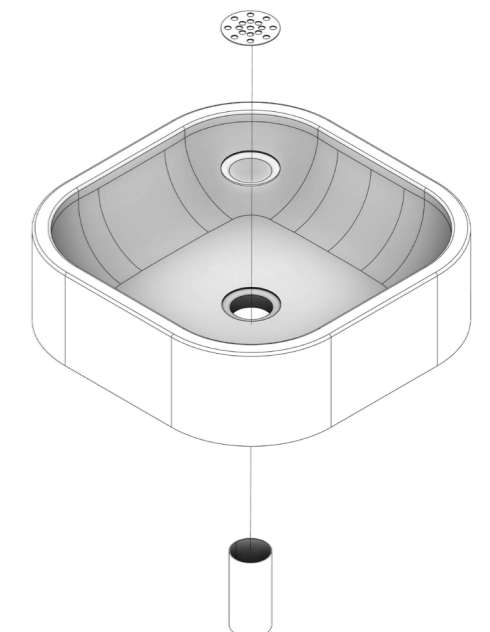
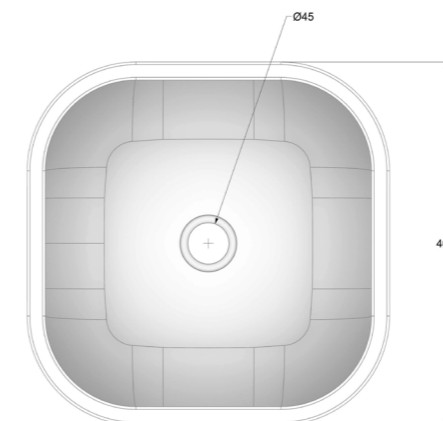
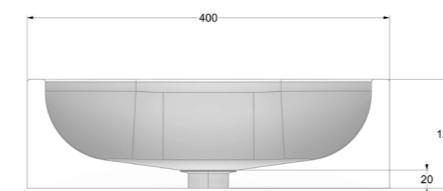

MILO M

VASQUE SALLE DE BAIN

520 € HT PRIX PUBLIC

POIDS TOTAL 28 KG
24 KG DE MATIÈRE SAUVÉE

 GISEMENT LOCAL
FABRIQUÉ EN FRANCE

Béton en porcelaine recyclée

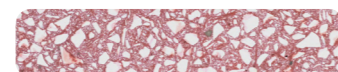
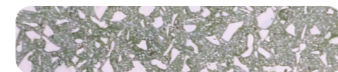
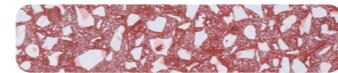
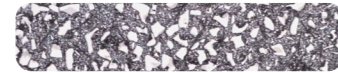

Béton en céramique recyclée

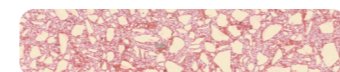
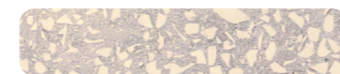
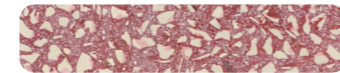
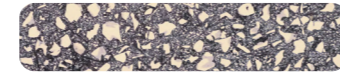

DIMENSIONS : L. 55 X l. 40 X H. 12 CM

FICHE TECHNIQUE SUR DEMANDE

BÉTON TERRAZZO
100% béton à base de
céramique recyclée & ciment bas carbone
- bonde en option

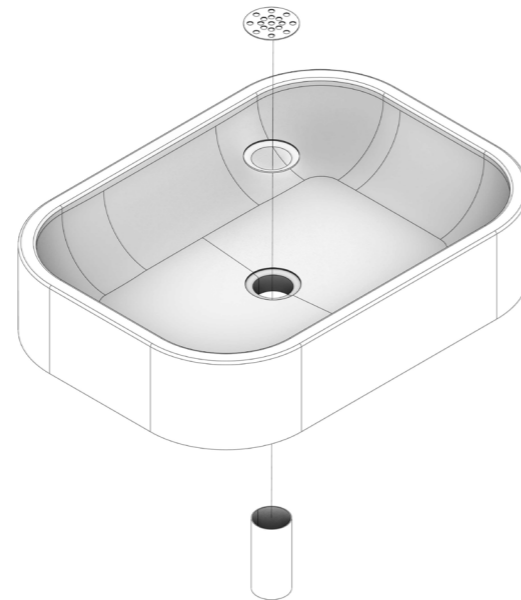
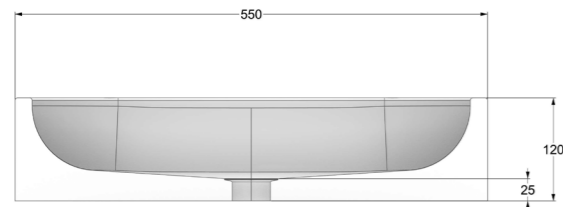



MILO L

VASQUE SALLE DE BAIN

750 € HT PRIX PUBLIC

POIDS TOTAL 74 KG
62 KG DE MATIÈRE SAUVÉE

 GISEMENT LOCAL
FABRIQUÉ EN FRANCE

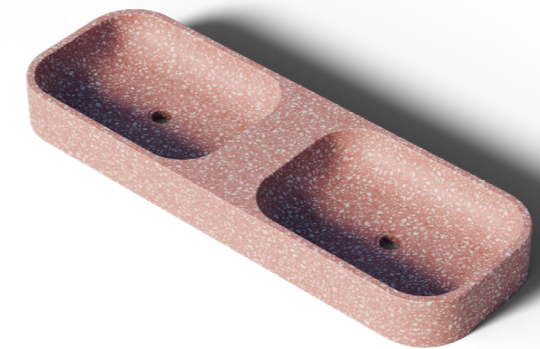

Béton en porcelaine recyclée

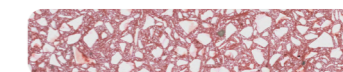
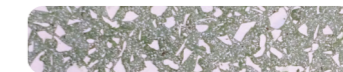
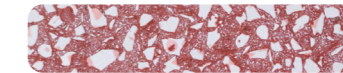
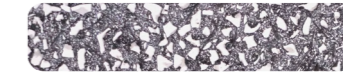

Béton en céramique recyclée

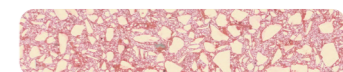
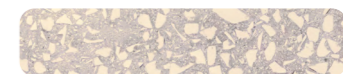
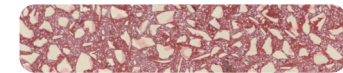
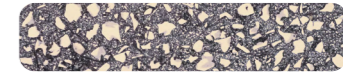

DIMENSIONS : L. 120 X l. 40 X H. 12 CM
FICHE TECHNIQUE SUR DEMANDE

BÉTON TERRAZZO
100% béton à base de
céramique recyclée & ciment bas carbone
- bonde en option

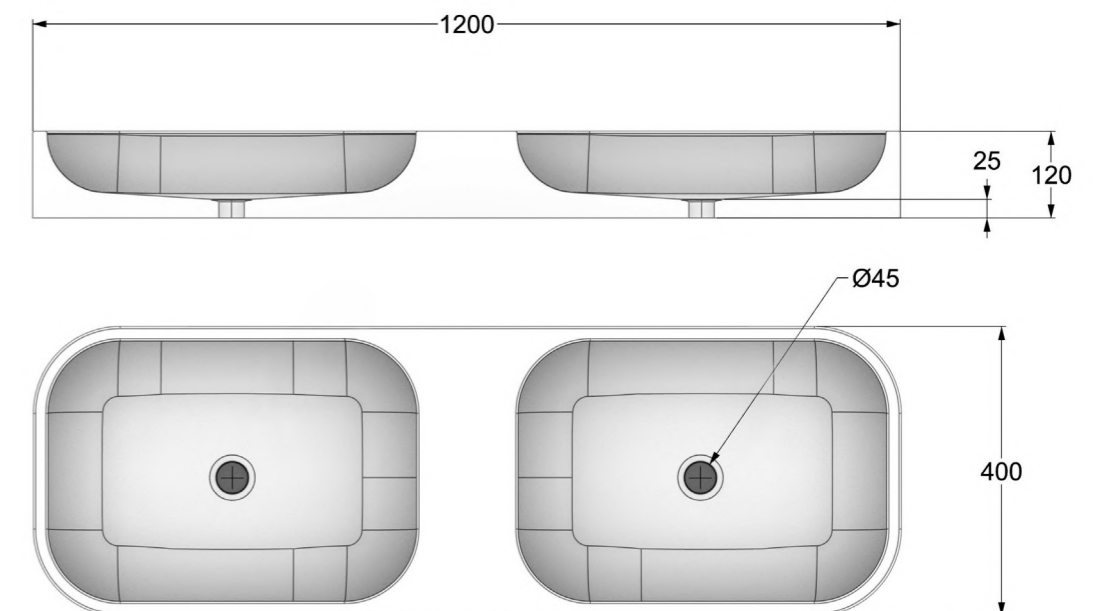

PLAN DE TRAVAIL

PLAN DE TRAVAIL & CRÉDENCES

700 € HT m²



BÉTON TERRAZZO

100% béton à base de céramique recyclée & ciment bas carbone
Plans de travail en terrazzo bas carbone pour salle d'eau, cuisines collectives, bureaux et espaces d'accueil

Fabrication en sur-mesure possible

Béton en porcelaine recyclée

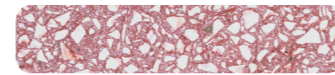
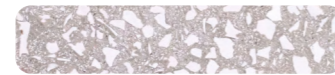
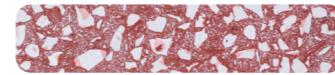
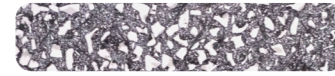

Béton en céramique recyclée

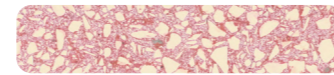
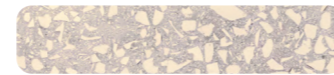
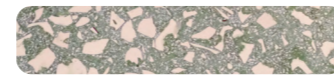
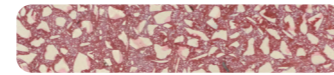
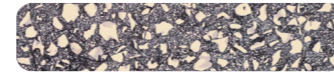

BÉTON TERRAZZO
100% béton à base de
céramique recyclée & ciment bas carbone



COLLECTION EXTÉRIEURE MOBILIER URBAIN & PAYSAGER

Terrazzo en minéraux issus de déconstruction



MOBILIER DURABLE POUR PROJETS D'AMÉNAGEMENTS URBAINS, COLLECTIVITÉS, ESPACES PUBLICS ET URBANISME TRANSITOIRE

MAIRIES, BAILLEURS, PROMOTEURS, AMÉNAGEMENTS

Valorisation des matériaux minéraux

Gravats, bétons issus de démolition, terre cuite, granulats minéraux : les chantiers du BTP génèrent des volumes considérables de matières inexploitées. Fragment collecte, trie et transforme ces ressources en mobilier de qualité pour l'espace public et paysager.

Robustesse & durabilité

Conçus pour l'extérieur, nos mobiliers résistent aux intempéries, aux cycles gel-dégel et aux usages intensifs de l'espace public. Notre béton terrazzo recyclé garantit une grande longévité.

Bancs, assises & aménagements

Chaque commande est fabriquée à Epinay-sur-Seine (93), en circuit court au plus proche des gisements de déconstruction. Pour s'intégrer parfaitement dans vos projets, nos équipes vous accompagnent de la conception à l'installation.

Fabrication locale & sur-mesure

Bancs monolithiques, assises modulables, jardinières et éléments de ponctuation paysagère : chaque pièce peut être combinée avec des structures acier ou bois de réemploi selon les besoins du projet.

80%

de matière recyclée issue de déchets du BTP
dans chaque pièce

MALEAN S

ASSISE URBAINE INDIVIDUELLE

PRIX PUBLIC

510 € HT SOCLE BÉTON NET & ASSISE BÉTON

880 € HT SOCLE BÉTON NET & ASSISE BOIS

1295 € HT SOCLE TERRAZZO & ASSISE BOIS

POIDS TOTAL 260 KG
220 KG DE MATIÈRE SAUVÉE

GISEMENT LOCAL
FABRIQUÉ EN FRANCE

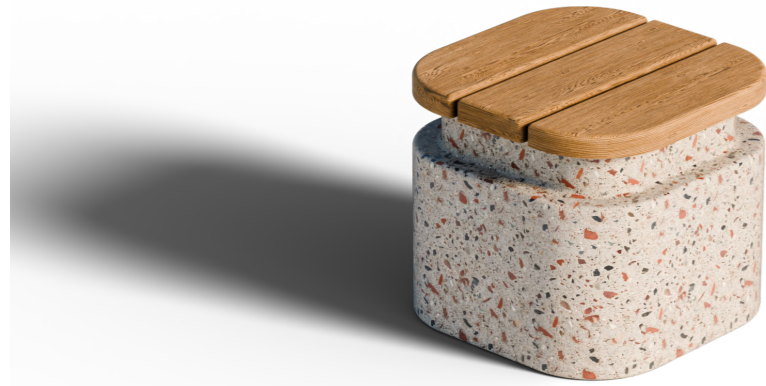

Béton en brique et gravat recyclé



Béton avec votre gisement ?



DIMENSIONS

L. 52 X I. 52 X H. 45 CM

FICHE TECHNIQUE SUR DEMANDE

ASSISE AU CHOIX

- Bois réutilisé ou FSC depuis nos filières de réemploi partenaire exo, douglas ou chêne traité pour l'usage extérieur
- Béton net recyclé pouvant être coloré selon votre projet

SOCLE EN BÉTON RECYCLÉ AU CHOIX

- Béton terrazzo à base de terre cuite et gravats
- Béton terrazzo sur-mesure selon votre gisement
- Béton net de décoffrage au coloris personnalisable

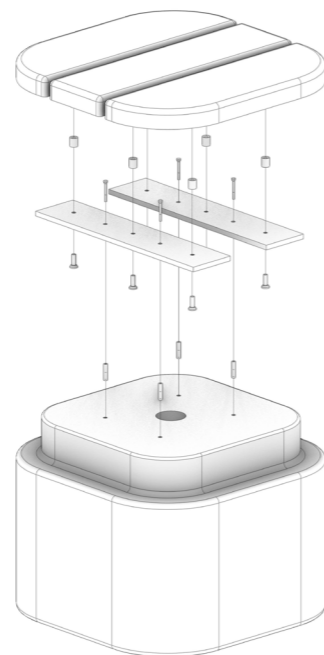
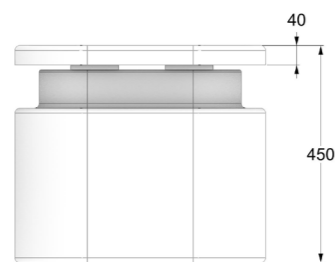
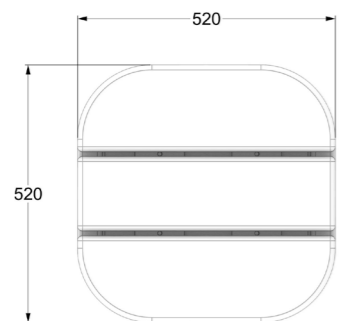

MALEAN M

BANC URBAIN MULTIPLACE MONO SOCLE

PRIX PUBLIC

900 € HT SOCLE BÉTON NET & ASSISE BÉTON

1420 € HT SOCLE BÉTON NET & ASSISE BOIS

2260 € HT SOCLE TERRAZZO & ASSISE BOIS

POIDS TOTAL 570 KG
480 KG DE MATIÈRE SAUVÉE

GISEMENT LOCAL
FABRIQUÉ EN FRANCE



Béton en brique et gravat recyclé



Béton avec votre gisement ?



DIMENSIONS

L. 120 X l. 52 X H. 45 CM

FICHE TECHNIQUE SUR DEMANDE

ASSISE AU CHOIX

- Bois réutilisé ou FSC depuis nos filières de réemploi partenaire exo, douglas ou chêne traité pour l'usage extérieur
- Béton net recyclé pouvant être coloré selon votre projet

SOCLE EN BÉTON RECYCLÉ AU CHOIX

- Béton terrazzo à base de terre cuite et gravats
- Béton terrazzo sur-mesure selon votre gisement
- Béton net de décoffrage au coloris personnalisable

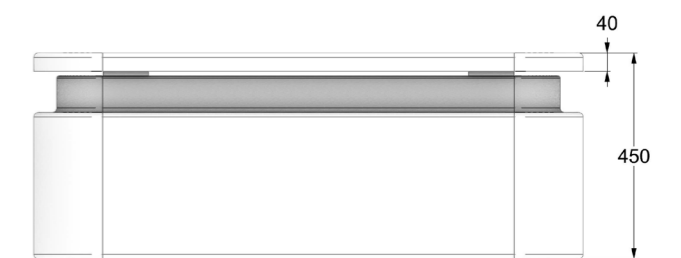
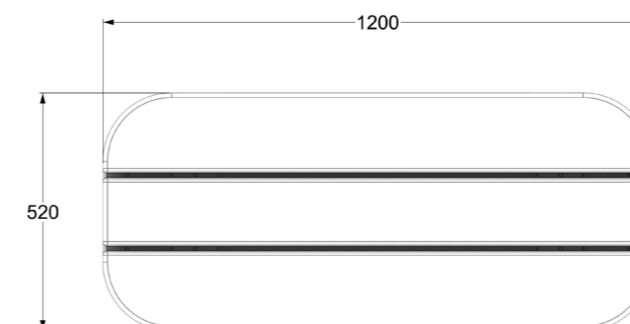

MALEAN L

BANC URBAIN MULTIPLACE DOUBLE SOCLE

PRIX PUBLIC

980 € HT SOCLE BÉTON NET & ASSISE BÉTON

1720 € HT SOCLE BÉTON NET & ASSISE BOIS

2560 € HT SOCLE TERRAZZO & ASSISE BOIS

POIDS TOTAL 635 KG
530 KG DE MATIÈRE SAUVÉE

 GISEMENT LOCAL
FABRIQUÉ EN FRANCE



Béton en brique et gravat recyclé



Béton avec votre gisement ?



DIMENSIONS
L. 200 X l. 52 X H. 45 CM

FICHE TECHNIQUE SUR DEMANDE

ASSISE AU CHOIX

- Bois réutilisé ou FSC depuis nos filières de réemploi partenaire exo, douglas ou chêne traité pour l'usage extérieur
- Béton net recyclé pouvant être coloré selon votre projet

SOCLE EN BÉTON RECYCLÉ AU CHOIX

- Béton terrazzo à base de terre cuite et gravats
- Béton terrazzo sur-mesure selon votre gisement
- Béton net de décoffrage au coloris personnalisable





MALEAN XL

BANC URBAIN MULTIPLACE TRIPLE SOCLE

PRIX PUBLIC

1420 € HT SOCLE BÉTON NET & ASSISE BÉTON

2870 € HT SOCLE BÉTON NET & ASSISE BOIS

4150 € HT SOCLE TERRAZZO & ASSISE BOIS

POIDS TOTAL 908 KG
760KG DE MATIÈRE SAUVÉE

 GISEMENT LOCAL
FABRIQUÉ EN FRANCE



Béton en brique et gravat recyclé

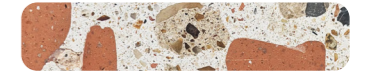

Béton avec votre gisement ?



DIMENSIONS
L. 400 X l. 52 X H. 45 CM

FICHE TECHNIQUE SUR DEMANDE

ASSISE AU CHOIX

- Bois réutilisé ou FSC depuis nos filières de réemploi partenaire exo, douglas ou chêne traité pour l'usage extérieur
- Béton net recyclé pouvant être coloré selon votre projet

SOCLE EN BÉTON RECYCLÉ AU CHOIX

- Béton terrazzo à base de terre cuite et gravats
- Béton terrazzo sur-mesure selon votre gisement
- Béton net de décoffrage au coloris personnalisable

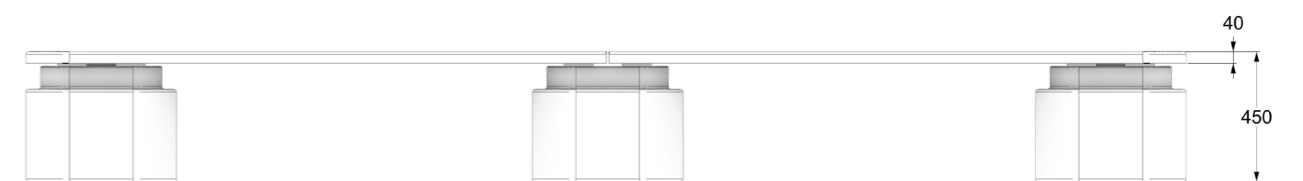
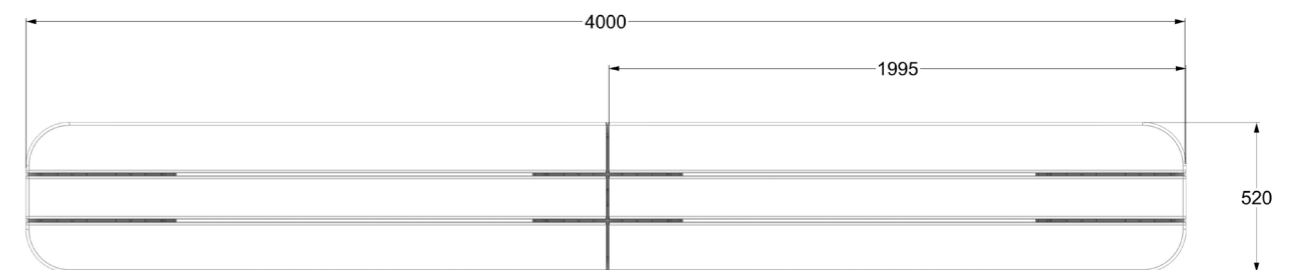

BANC SNCF

BANC URBAIN 100% REEMPLOI

2160 € HT PRIX PUBLIC

POIDS TOTAL 570 KG
480 KG DE MATIÈRE SAUVÉE

 GISEMENT LOCAL
FABRIQUÉ EN FRANCE



Traverse béton SNCF réemployée
& reconditionné



Traverse bois SNCF réemployée
en azobé sans creazote



DIMENSIONS
L. 250 X l. 62 X H. 45 CM

FICHE TECHNIQUE SUR DEMANDE

ASSISE

- Bois réutilisé depuis nos filières de réemploi partenaires

SOCLE EN BÉTON RECYCLÉ

- Traverses bétons SNCF réemployées et reconditionnées d'Île-de-France
- Traverse bois SNCF réemployée en azobé sans créosote

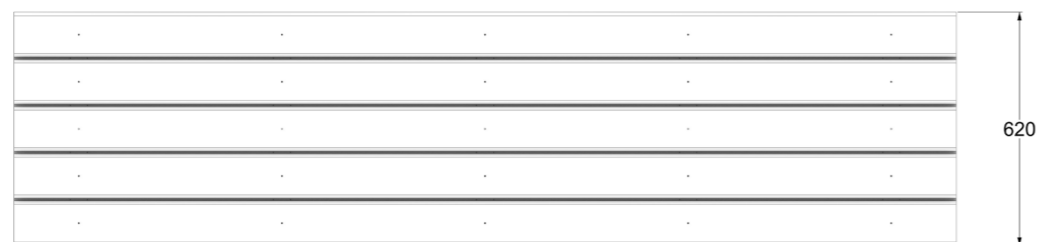
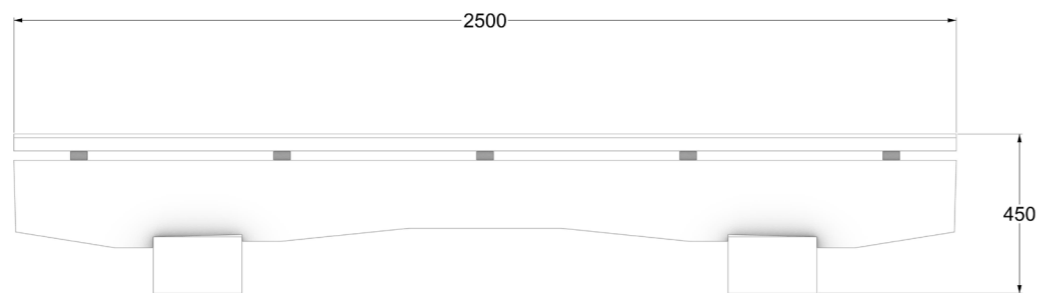

MATÉRIAUX

NOS GISEMENTS

PORCELAINE ISSUE DE FAÏENCERIES DE LUXE



Béton en porcelaine recyclée

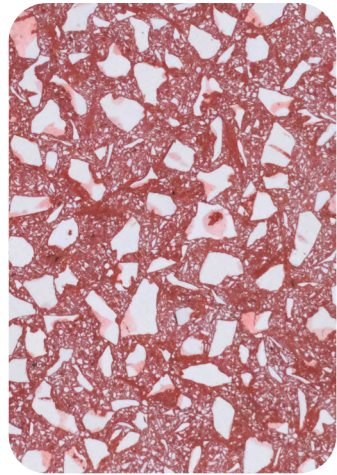

Béton en porcelaine recyclée

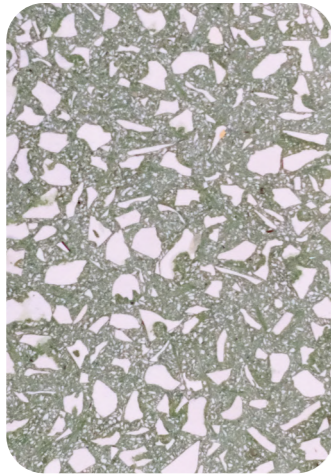

Béton en porcelaine recyclée

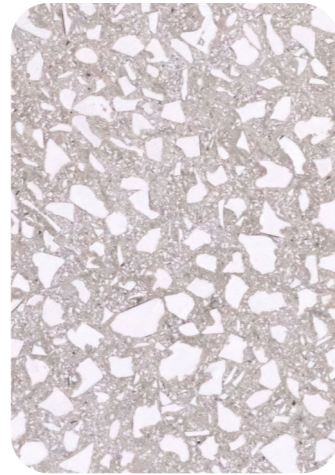

Béton en porcelaine recyclée

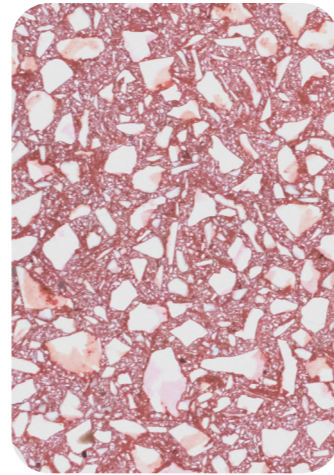

Béton en porcelaine recyclée

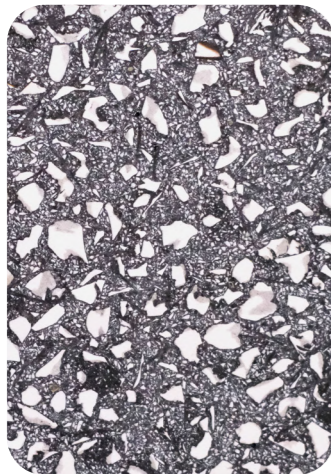

Béton traverse SNCF

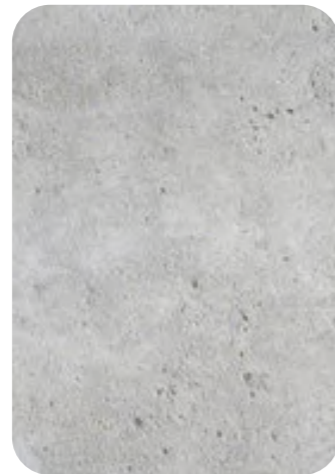

Bois de réemploi (chêne, exo ...)

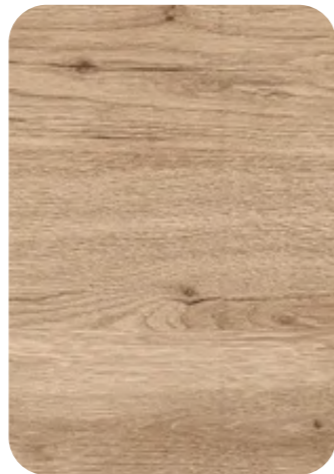

MATÉRIAUX

NOS GISEMENTS

CÉRAMIQUE ISSUE DE SANITAIRES DÉPOSÉS ET RECONDITIONNÉS EN ILE-DE-FRANCE



Béton en céramique recyclée

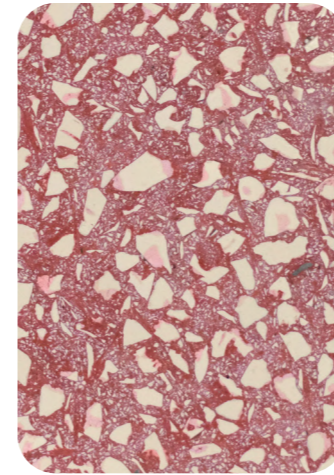

Béton en céramique recyclée

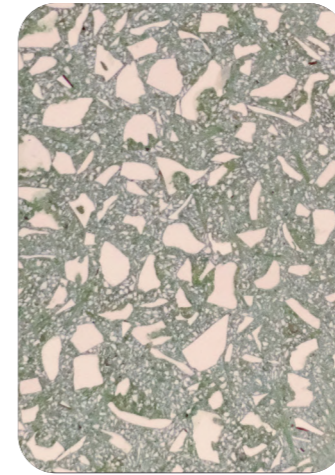

Béton en céramique recyclée

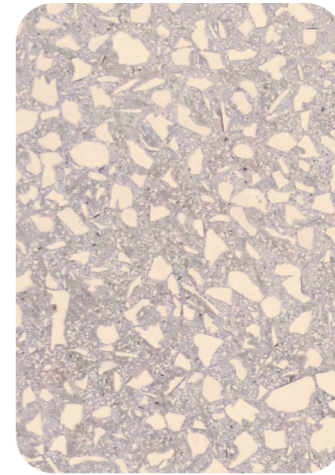

Béton en céramique recyclée

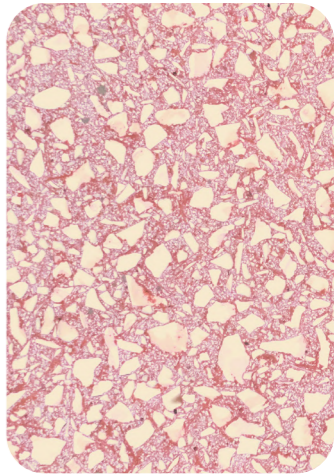

Béton en céramique recyclée

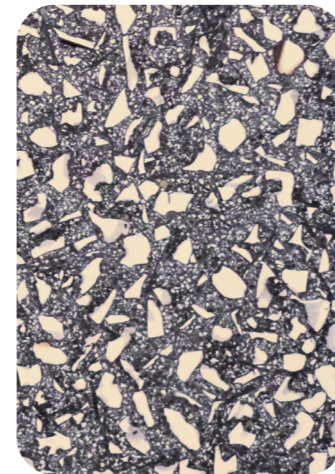

Béton brique & gravat recyclé



Béton avec votre gisement ?

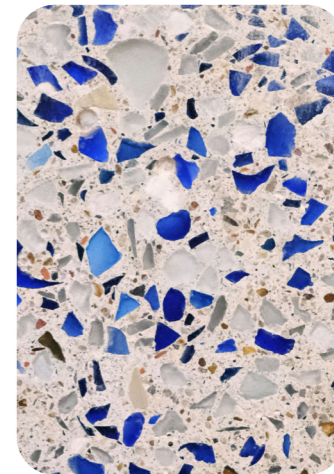

LE STUDIO

Chaque fragment raconte une histoire de matière à revaloriser
Concevoir autrement, fabriquer localement et réduire l'empreinte carbone
du mobilier de demain : telle est la vision de Fragment Studio

LE MOBILIER UPCYCLÉ LA NOUVELLE NORME

Méthodologie

Étudier les gisements

Analyse des ressources
disponibles

Concevoir avec la matière disponible

Création de concepts
innovants

Prototyper & tester

Validation des solutions
techniques

Fabriquer & installer

Mise en oeuvre industrielle
et déploiement final

Une équipe pluridisciplinaire



Hugo Bulté

Cofondateur - Ingénieur & Directeur des
opérations



Camille Dubuis

Cofondateur - Directeur design &
production



Rose Griseau

Cofondatrice - Directrice de projets



Tanguy de Gromard

Cofondateur - Directeur commercial



Mathieu Riviere

Apprenti Designer



Julien Landais

Responsable d'atelier

UN GISEMENT, UN CHANTIER, UN PROJET ?

Parlons-en, prenez rendez-vous et visitez notre showroom



contact@fragmentstudio.fr
06.95.37.63.06

FRAGMENT STUDIO
28 rue des Acacias,
93800 Epinay-sur-Seine

fragmentstudio.fr

FRAGMENT

FRAGMENT STUDIO

28 rue des Acacias,
93800 Epinay-sur-Seine

fragmentstudio.fr



FRAGMENT
2026